

| ÁREA DA ESTAÇÃO EEE-1 | | |
|-----------------------------|-------------|---------------|
| VÉRTICE N° | COORDENADAS | |
| | NORTE | SUL |
| V1 | 412.391,350 | 9.585.338,281 |
| V2 | 412.370,773 | 9.585.355,846 |
| V3 | 412.381,167 | 9.585.365,849 |
| V4 | 412.399,837 | 9.585.346,449 |
| PERÍMETRO = 80,18m | | |
| ÁREA = 372,76m ² | | |



APROVAÇÃO:

PROPRIETÁRIO

Cláudio José Queiroz Barros
 JOTA BARROS PROJETOS
 Cláudio José Queiroz Barros
 Eng. Civ. - CREA 13419-D/CE

FISCALIZAÇÃO

CLÁUDIO JOSÉ QUEIROZ BARROS
 ENG° CIVIL - CREA: 13.419 D/CE.



PREFEITURA MUNICIPAL DE IRAUÇUBA / CE.

DESENHO:

PRANCHA N°

01/01

01/10

1° ETAPA DO SISTEMA DE ESGOTAMENTO SANITÁRIO DOS BAIROS CRUZEIRO E GIL BASTOS, NA SEDE DO MUNICÍPIO DE IRAUÇUBA / CE.

ESTAÇÃO DE ELEVATÓRIA DE ESGOTO - A
LAY-OUT GERAL E URBANIZAÇÃO

LOCAL: SEDE DO MUNICÍPIO - IRAUÇUBA - CEARÁ.

PROJETISTA: CLÁUDIO JOSÉ QUEIROZ BARROS - ENG° CIVIL - CREA: 13.419 D/CE

ESCALA:

PROPRIETÁRIO: PREFEITURA MUNICIPAL DE IRAUÇUBA - CNPJ: 07.683.188/0001-69

INDICADA

DESENHISTA: JOSÉ CELMO

DATA:

ARQUIVO: DE-2012-029-CE-IRA-SES-EEE-001=1.DWG

ABRIL/2019





APROVAÇÃO:

PROPRIETÁRIO

Cláudio José Queiroz Barros
JOTA BARROS PROJETOS
Cláudio José Queiroz Barros
Eng.º Civ. - CREA 13419-D/CE

FISCALIZAÇÃO

CLÁUDIO JOSÉ QUEIROZ BARROS
ENG.º CIVIL - CREA: 13.419 D/CE.

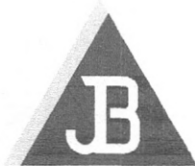

**JOTA BARROS
PROJETOS**
RUA TABELÃO JOAQUIM CORREIA 622, ALTOSS
FONE: (83) 3032-0556
E-MAIL: contato@barrosprojetos.com.br
www.jbarrosprojetos.com.br

PREFEITURA MUNICIPAL DE IRAUÇUBA / CE.

DESENHO:

PRANCHA N°

01/01

02/10

1º ETAPA DO SISTEMA DE ESGOTAMENTO SANITÁRIO DOS BAIROS CRUZEIRO E GIL BASTOS, NA SEDE DO MUNICÍPIO DE IRAUÇUBA / CE.

**ESTAÇÃO ELEVATÓRIA DE ESGOTO - A
DETALHE PORTÃO - PADRÃO**

LOCAL: SEDE DO MUNICÍPIO - IRAUÇUBA - CEARÁ.

PROJETISTA: CLÁUDIO JOSÉ QUEIROZ BARROS - ENG.º CIVIL - CREA: 13.419 D/CE.

ESCALA:

PROPRIETÁRIO: PREFEITURA MUNICIPAL DE IRAUÇUBA - CNPJ: 07.683.188/0001-69

INDICADA

DESENHISTA: GILDERLAN SOARES

DATA:

ARQUIVO: DE-2012-029-CE-IRA-SES-EEE-002.003=1.DWG

ABRIL/2019





VISTA EXTERNA

ESCALA 1:25

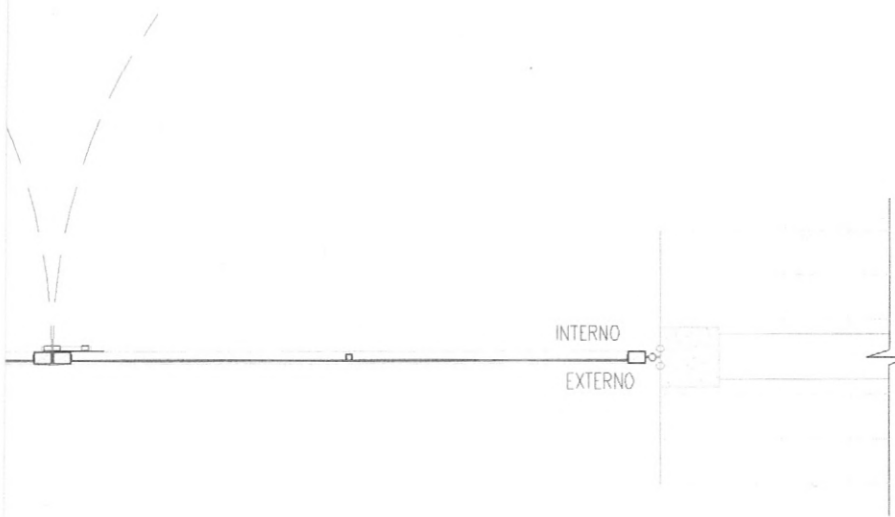

4,10

**MURO EM ALVENARIA
C/ PORTÃO PARA VEÍCULOS**

ESCALA 1:25

APROVAÇÃO:

PROPRIETÁRIO

FISCALIZAÇÃO

Cláudio José Queiroz Barros
JOTA BARROS PROJETOS
 Cláudio José Queiroz Barros
 Eng. Civil - CREA 13.419/D-CE

CLÁUDIO JOSÉ QUEIROZ BARROS
 ENG.º CIVIL - CREA: 13.419 D/CE.



PREFEITURA MUNICIPAL DE IRAUÇUBA / CE.

DESENHO:

PRANCHA Nº

01/01

03/10

1º ETAPA DO SISTEMA DE ESGOTAMENTO SANITÁRIO DOS BAIROS CRUZEIRO E GIL BASTOS, NA SEDE DO MUNICÍPIO DE IRAUÇUBA / CE.

**ESTAÇÃO ELEVATÓRIA DE ESGOTO - A
 DETALHE PORTÃO / MURO EM ALVENARIA COM LOGOMARCA**

| | | |
|---------------|--|------------|
| LOCAL: | SEDE DO MUNICÍPIO - IRAUÇUBA - CEARÁ. | |
| PROJETISTA: | CLÁUDIO JOSÉ QUEIROZ BARROS - ENG.º CIVIL - CREA: 13.419 D/CE. | ESCALA: |
| PROPRIETÁRIO: | PREFEITURA MUNICIPAL DE IRAUÇUBA - CNPJ: 07.683.188/0001-69 | INDICADA |
| DESENHISTA: | GILDERLAN SOARES | DATA: |
| ARQUIVO: | DE-2012-029-CE-IRA-SES-EEE-002.003=1 DWG | ABRIL/2019 |



| | | | |
|--|--|-----|--------|
| 25 | TUBO F" COM FLANGE/BOLSA L=0,75m | 01 | 150 |
| 26 | TUBO PVC DEP" COM PONTA/PONTA L=1,0m | 01 | 150 |
| 27 | C90° F" COM BOLSA | 01 | 150 |
| BY PASS | | | |
| 28 | TUBO F" COM FLANGE/PONTA L=2,85m | 01 | 250 |
| 29 | C90° F" COM FLANGE | 01 | 250 |
| 30 | RG DE GAVETA C/ VOLANTE E CUNHA DE BORRACHA | 01 | 250 |
| 31 | TUBO F" COM FLANGE/PONTA L=1,00m | 01 | 250 |
| 32 | TUBO F" COM PONTA/BOLSA L=5,80m | 01 | 250 |
| 33 | TUBO F" COM PONTA/BOLSA L=2,95m | 01 | 250 |
| 34 | TUBO F" FLANGE/PONTA L=1,50m | 01 | 250 |
| 35 | C90° F" FLANGEADA | 01 | 250 |
| 36 | TUBO F" FLANGE/PONTA L=1,00m | 01 | 250 |
| DRENAGEM | | | |
| 37 | TUBO PVC PARA ESGOTO PONTA/PONTA L=0,50m | 08 | 75 |
| 38 | TUBO PVC PARA ESGOTO PONTA/PONTA L=0,25m | 02 | 75 |
| 39 | TUBO PVC PARA ESGOTO PONTA/PONTA L=0,50m | 02 | 50 |
| 40 | TUBO PVC PARA ESGOTO PONTA/PONTA L=0,20m | 02 | 50 |
| MANOBRAS/COMPORTAS | | | |
| 41 | PEDESTAL DE SUSPENSÃO SIMPLES S/ INDICADOR EM F" | 03 | 300 |
| 42 | HASTE DE PROLONGAMENTO L=3,25m | 02 | 1 1/8' |
| 43 | HASTE DE PROLONGAMENTO L=4,35m | 01 | 1 1/8' |
| 44 | MANCAL INTERMEDIÁRIO EM F" | 05 | 1 1/8' |
| 45 | COMPORTA EM F" QUADRADA | 03 | 300 |
| DRENAGEM DO PERCOLADO DO LEITO DE SECAGEM | | | |
| 46 | TUBO COLETOR C/ FUIROS L=0,75m (VER DETALHE) | 02 | 100 |
| 47 | TUBO DEP" PONTA/PONTA L=1,00m | 02 | 100 |
| 48 | C90° F" C/ BOLSAS | 01 | 100 |
| 49 | TUBO DEP" PONTA/PONTA L=3,50m | 01 | 100 |
| 50 | TE F" C/ BOLSAS | 01 | 100 |
| 51 | TUBO DEP" PONTA/PONTA L=0,40m | 01 | 100 |
| RELAÇÃO DE ACESSÓRIOS P/ FLANGE | | | |
| - | PARAFUSO PARA JUNTAS COM FLANGES (16x80mm) | 32 | 80 |
| - | ARRUELA DE BORRACHA SBR PARA FLANGE | 04 | 80 |
| - | PARAFUSO PARA JUNTAS COM FLANGES (20x90mm) | 304 | 150 |
| - | ARRUELA DE BORRACHA SBR PARA FLANGE | 38 | 150 |
| - | PARAFUSO PARA JUNTAS COM FLANGES (20x90mm) | 24 | 200 |
| - | ARRUELA DE BORRACHA SBR PARA FLANGE | 03 | 200 |
| - | PARAFUSO PARA JUNTAS COM FLANGES (20x90mm) | 60 | 250 |
| - | ARRUELA DE BORRACHA SBR PARA FLANGE | 05 | 250 |



APROVAÇÃO:

PROPRIETÁRIO

Cláudio José Queiroz Barros
JOTA BARROS PROJETOS
 Cláudio José Queiroz Barros
 Engº Civ - UEA 19116 C

FISCALIZAÇÃO

CLÁUDIO JOSÉ QUEIROZ BARROS
 ENGº CIVIL - CREA: 13.419 D/CE.



PREFEITURA MUNICIPAL DE IRAUÇUBA / CE.

DESENHO:

PRANCHA Nº

01/01

04/10

1º ETAPA DO SISTEMA DE ESGOTAMENTO SANITÁRIO DOS BAIROS CRUZEIRO E GIL BASTOS, NA SEDE DO MUNICÍPIO DE IRAUÇUBA / CE.

ESTAÇÃO DE ELEVATÓRIA DE ESGOTO - A VISTA SUPERIOR

LOCAL: SEDE DO MUNICÍPIO - IRAUÇUBA - CEARÁ.

PROJETISTA: CLÁUDIO JOSÉ QUEIROZ BARROS - ENGº CIVIL - CREA: 13.419 D/CE.

ESCALA:

PROPRIETÁRIO: PREFEITURA MUNICIPAL DE IRAUÇUBA - CNPJ: 07.683.188/0001-69

INDICADA

DESENHISTA: JOSÉ CELMO

DATA:

ARQUIVO: DE-2012-029-CE-IRA-SES-EEE-004_R1.DWG

ABRIL/2019



DRENAGEM DO PERCOLADO DO LEITO DE SECAGEM

| | | | |
|----|---|----|-----|
| 46 | TUBO COLETOR C/ FUROS L=0,75m (VER DETALHE) | 02 | 100 |
| 47 | TUBO DEF'F' PONTA/PONTA L=1,00m | 02 | 100 |
| 48 | C90° F'F' C/ BOLSAS | 01 | 100 |
| 49 | TUBO DEF'F' PONTA/PONTA L=3,60m | 01 | 100 |
| 50 | TÉ F'F' C/ BOLSAS | 01 | 100 |
| 51 | TUBO DEF'F' PONTA/PONTA L=0,40m | 01 | 100 |

RELAÇÃO DE ACESSÓRIOS P/ FLANGE

| | | | |
|---|--|-----|-----|
| - | PARAFUSO PARA JUNTAS COM FLANGES (16x80mm) | 32 | 80 |
| - | ARRUELA DE BORRACHA SBR PARA FLANGE | 04 | 80 |
| - | PARAFUSO PARA JUNTAS COM FLANGES (20x90mm) | 304 | 150 |
| - | ARRUELA DE BORRACHA SBR PARA FLANGE | 38 | 150 |
| - | PARAFUSO PARA JUNTAS COM FLANGES (20x90mm) | 24 | 200 |
| - | ARRUELA DE BORRACHA SBR PARA FLANGE | 03 | 200 |
| - | PARAFUSO PARA JUNTAS COM FLANGES (20x90mm) | 60 | 250 |
| - | ARRUELA DE BORRACHA SBR PARA FLANGE | 05 | 250 |



APROVAÇÃO:

PROPRIETÁRIO

Cláudio José Queiroz Barros
 JOTA BARROS PROJETOS
 Cláudio José Queiroz Barros
 Eng.º Civil - IRA - D/CE

FISCALIZAÇÃO

CLÁUDIO JOSÉ QUEIROZ BARROS
 ENG.º CIVIL - CREA: 13.419 D/CE.



**JOTA BARROS
 PROJETOS**

RUA TABELÃO JOAQUIM COELHO 822, ALTOS
 FONE: (83) 3932-2536
 E-MAIL: contato@jbarrosprojetos.com.br
 www.jbarrosprojetos.com.br

PREFEITURA MUNICIPAL DE IRAUÇUBA / CE.

DESENHO:

01/01

PRANCHA Nº

05/10

1º ETAPA DO SISTEMA DE ESGOTAMENTO SANITÁRIO DOS BAIROS CRUZEIRO E
 GIL BASTOS, NA SEDE DO MUNICÍPIO DE IRAUÇUBA / CE.

ESTAÇÃO DE ELEVATÓRIA DE ESGOTO - A
PLANTA P2-P2 e CORTE A-A

| | | |
|---------------|--|------------|
| LOCAL: | SEDE DO MUNICÍPIO - IRAUÇUBA - CEARÁ. | |
| PROJETISTA: | CLÁUDIO JOSÉ QUEIROZ BARROS - ENG.º CIVIL - CREA: 13.419 D/CE. | ESCALA: |
| PROPRIETÁRIO: | PREFEITURA MUNICIPAL DE IRAUÇUBA - CNPJ: 07.683.188/0001-69 | INDICADA |
| DESENHISTA: | JOSÉ CELMO | DATA: |
| ARQUIVO: | DE-2012-029-CE-IRA-SES-EEE-005=1_R1.DWG | ABRIL/2019 |



DRENAGEM DO PERCOLADO DO LEITO DE SECAGEM

| | | | |
|----|---|----|-----|
| 46 | TUBO COLETOR C/ FUROS L=0.75m (VER DETALHE) | 02 | 100 |
| 47 | TUBO DEFF PONTA/PONTA L=1.00m | 02 | 100 |
| 48 | C90 F F C/ BOLSAS | 01 | 100 |
| 49 | TUBO DEFF PONTA/PONTA L=3.60m | 01 | 100 |
| 50 | TÉ F F C/ BOLSAS | 01 | 100 |
| 51 | TUBO DEFF PONTA/PONTA L=0.40m | 01 | 100 |



RELAÇÃO DE ACESSÓRIOS P/ FLANGE

| | | | |
|---|--|-----|-----|
| - | PARAFUSO PARA JUNTAS COM FLANGES (16x80mm) | 32 | 80 |
| - | ARRUELA DE BORRACHA SBR PARA FLANGE | 04 | 80 |
| - | PARAFUSO PARA JUNTAS COM FLANGES (20x90mm) | 304 | 150 |
| - | ARRUELA DE BORRACHA SBR PARA FLANGE | 38 | 150 |
| - | PARAFUSO PARA JUNTAS COM FLANGES (20x90mm) | 24 | 200 |
| - | ARRUELA DE BORRACHA SBR PARA FLANGE | 03 | 200 |
| - | PARAFUSO PARA JUNTAS COM FLANGES (20x90mm) | 60 | 250 |
| - | ARRUELA DE BORRACHA SBR PARA FLANGE | 05 | 250 |

APROVAÇÃO:

PROPRIETÁRIO

FISCALIZAÇÃO

Cláudio José Queiroz Barros
 JOTA BARROS PROJETOS
 Cláudio José Queiroz Barros
 Eng. Civ. - CREA 13.419/D-CE

CLÁUDIO JOSÉ QUEIROZ BARROS
 ENG.º CIVIL - CREA: 13.419 D/CE.



**JOTA BARROS
 PROJETOS**

RUA TABELAJO JOAQUIM COELHO 622, ALTOS
 FONE: (81) 3032-0308
 E-MAIL: contato@jbarrosprojetos.com.br
 www.jbarrosprojetos.com.br

PREFEITURA MUNICIPAL DE IRAUÇUBA / CE.

DESENHO:

PRANCHA N.º

01/01

06/10

1º ETAPA DO SISTEMA DE ESGOTAMENTO SANITÁRIO DOS BAIROS CRUZEIRO E
 GIL BASTOS, NA SEDE DO MUNICÍPIO DE IRAUÇUBA / CE.

ESTAÇÃO DE ELEVATÓRIA DE ESGOTO - A
CORTES B-B, C-C, D-D, E-E e F-F

LOCAL: SEDE DO MUNICÍPIO - IRAUÇUBA - CEARÁ.

PROJETISTA: CLÁUDIO JOSÉ QUEIROZ BARROS - ENG.º CIVIL - CREA: 13.419 D/CE.

ESCALA:

PROPRIETÁRIO: PREFEITURA MUNICIPAL DE IRAUÇUBA - CNPJ: 07.683.188/0001-69

INDICADA

DESENHISTA: JOSÉ CELMO

DATA:

ARQUIVO: DE-2012-029-CE-IRA-SES-EEE-006=1 R2.DWG

ABRIL/2019





LEGENDA:

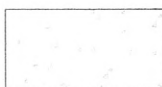

– CONCRETO

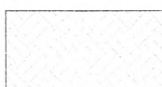

– TERRENO NATURAL

APROVAÇÃO:

PROPRIETÁRIO

Cláudio José Queiroz Barros
JOTA BARROS PROJETOS
Cláudio José Queiroz Barros
Eng.º Civil - CREA 13.419-D/CE

FISCALIZAÇÃO

CLÁUDIO JOSÉ QUEIROZ BARROS
ENG.º CIVIL - CREA: 13.419 D/CE.

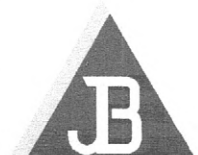

**JOTA BARROS
PROJETOS**

RUA TABELÃO JOAQUIM COELHO 822, ALTOS
FONE: (33) 3632-0356
E-MAIL: contato@barrosprojetos.com.br
www.barrosprojetos.com.br

PREFEITURA MUNICIPAL DE IRAUÇUBA / CE.

DESENHO:

01/01

PRANCHA Nº

07/10

1º ETAPA DO SISTEMA DE ESGOTAMENTO SANITÁRIO DOS BAIROS CRUZEIRO E GIL BASTOS, NA SEDE DO MUNICÍPIO DE IRAUÇUBA / CE.

**ESTAÇÃO DE ELEVATÓRIA DE ESGOTO - A
DETALHES GERAIS**

LOCAL:

SEDE DO MUNICÍPIO - IRAUÇUBA - CEARÁ.

PROJETISTA:

CLÁUDIO JOSÉ QUEIROZ BARROS - ENG.º CIVIL - CREA: 13.419 D/CE.

ESCALA:

PROPRIETÁRIO:

PREFEITURA MUNICIPAL DE IRAUÇUBA - CNPJ: 07.683.188/0001-69

INDICADA

DESENHISTA:

JOSÉ CELMO

DATA:

ARQUIVO:

DE-2012-029-CE-IRA-SES-EEE-007=1.DWG

ABRIL/2019



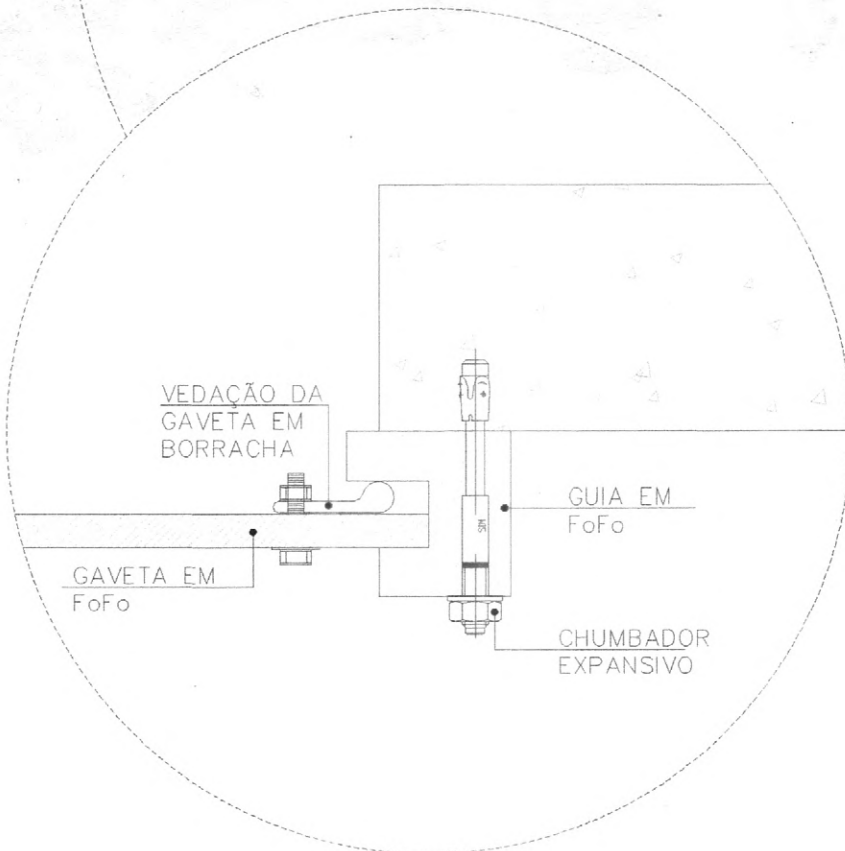

DETALHE DA COMPORTA

SEM ESCALA

APROVAÇÃO:

PROPRIETÁRIO

Cláudio José Queiroz Barros
JOTA BARROS PROJETOS
 Cláudio José Queiroz Barros
 Eng. Civil - CREA 13.419 D/CE

FISCALIZAÇÃO

CLÁUDIO JOSÉ QUEIROZ BARROS
 ENG.º CIVIL - CREA: 13.419 D/CE.

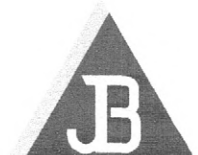

**JOTA BARROS
 PROJETOS**

RUA TABELÃO JOAQUIM COELHO 622, ALTOS
 FONE: (83) 3032-0536
 E-MAIL: contato@jotaprojetos.com.br
 www.jotaprojetos.com.br

PREFEITURA MUNICIPAL DE IRAUÇUBA / CE.

DESENHO:

PRANCHA N.º

01/01

08/10

1º ETAPA DO SISTEMA DE ESGOTAMENTO SANITÁRIO DOS BAIROS CRUZEIRO E GIL BASTOS, NA SEDE DO MUNICÍPIO DE IRAUÇUBA / CE.

ESTAÇÃO DE ELEVATÓRIA DE ESGOTO - A
CORTES 1-1, A-A, B-B e DETALHES

LOCAL: SEDE DO MUNICÍPIO - IRAUÇUBA - CEARÁ.

PROJETISTA: CLÁUDIO JOSÉ QUEIROZ BARROS - ENG.º CIVIL - CREA: 13.419 D/CE.

ESCALA:

PROPRIETÁRIO: PREFEITURA MUNICIPAL DE IRAUÇUBA - CNPJ: 07.683.188/0001-69

INDICADA

DESENHISTA: JOSÉ CELMO







DATA:

ARQUIVO: DE-2012-029-CE-IRA-SES-EEE-008=1 R2.DWG

ABRIL/2019



LEGENDA:

-  - ATERRO
-  - CORTE
-  - TERRENO NATURAL
-  - EIXO DA ELEVATÓRIA
-  - SEÇÃO TRANSVERSAL
-  - TERRENO PROJETADO



APROVAÇÃO:

PROPRIETÁRIO

Cláudio José Queiroz Barros
JOTA BARROS PROJETOS
 Cláudio José Queiroz BARROS
 Eng.º Civil - CREA 13.419/D-CE

FISCALIZAÇÃO

CLÁUDIO JOSÉ QUEIROZ BARROS
 ENG.º CIVIL - CREA: 13.419 D/CE.



PREFEITURA MUNICIPAL DE IRAUÇUBA / CE.

DESENHO:

01/01

PRANCHA N.º

09/10

1º ETAPA DO SISTEMA DE ESGOTAMENTO SANITÁRIO DOS BAIROS CRUZEIRO E GIL BASTOS, NA SEDE DO MUNICÍPIO DE IRAUÇUBA / CE.

ESTAÇÃO DE ELEVATÓRIA DE ESGOTO - A
TERRAPLANAGEM - PLANTA BAIXA E SEÇÕES

LOCAL: SEDE DO MUNICÍPIO - IRAUÇUBA - CEARÁ.

PROJETISTA: CLÁUDIO JOSÉ QUEIROZ BARROS - ENG.º CIVIL - CREA: 13.419 D/CE.

ESCALA:

PROPRIETÁRIO: PREFEITURA MUNICIPAL DE IRAUÇUBA - CNPJ: 07.683.188/0001-69

INDICADA

DESENHISTA: JOSÉ CELMO

DATA:

ARQUIVO: DE-2012-029-CE-IRA-SES-EEE-009=1.DWG

ABRIL/2019



| | | |
|----|---|----|
| 01 | JOELHO 90° SOLDÁVEL 25mm | 08 |
| 02 | TORNEIRA - BOIA | 01 |
| 03 | ADAPTADOR SOLDÁVEL C/ BUCHA DE LATÃO 25x3/4" | 04 |
| 04 | REGISTRO DE GAVETA 3/4" | 01 |
| 05 | TÊ 90° SOLDÁVEL 25mm | 03 |
| 06 | JOELHO 90° SOLDÁVEL C/ BUCHA DE LATÃO 25x1/2" | 03 |
| 07 | REGISTRO DE GAVETA 3/4" C/ ACABAMENTO | 01 |



RELEÇÃO DOS EQUIPAMENTO AGUA FRIA

| ABREVIATURA | DENOMINAÇÃO | QUAN. | ALTURA(m) |
|-------------|--------------------|-------|-----------|
| LV | LAVATÓRIO | 01 | 0.60 |
| CD | CAIXA DESCARGA | 01 | 0.30 |
| CH | CHUVEIRO | 01 | 2.10 |
| TO | TORNEIRA | 01 | 0.70 |
| TJ | TORNEIRA DE JARDIM | 01 | 1.00 |

APROVAÇÃO:

PROPRIETÁRIO

FISCALIZAÇÃO

Cláudio José Queiroz Barros
 JOTA BARROS PROJETOS
 Cláudio José Queiroz Barros
 Eng. Civil - CREA 13419 D/CE

CLÁUDIO JOSÉ QUEIROZ BARROS
 ENG° CIVIL - CREA: 13.419 D/CE.

DESENHO:

PRANCHA N°

PREFEITURA MUNICIPAL DE IRAUÇUBA / CE.

01/01

10/10

1° ETAPA DO SISTEMA DE ESGOTAMENTO SANITÁRIO DOS BAIROS CRUZEIRO E GIL BASTOS, NA SEDE DO MUNICÍPIO DE IRAUÇUBA / CE.

ESTAÇÃO DE ELEVATÓRIA DE ESGOTO - A
ABRIGO PARA GERADOR E CASA DO OPERADOR
PLANTA BAIXA, CORTES E DETALHES



LOCAL: SEDE DO MUNICÍPIO - IRAUÇUBA - CEARÁ

PROJETISTA: CLÁUDIO JOSÉ QUEIROZ BARROS - ENG° CIVIL - CREA: 13.419 D/CE.

ESCALA:

PROPRIETÁRIO: PREFEITURA MUNICIPAL DE IRAUÇUBA - CNPJ: 07.683.188/0001-69

INDICADA

DESENHISTA: JOSÉ CELMO

DATA:

ARQUIVO: DE-2012-029-CE-IRA-SES-EEE-010_R1.DWG

ABRIL/2019





LEGENDAS:

————— CURVAS DE NÍVEL

————— EDIFICAÇÕES

————— EMISSÁRIO GRAVITÁRIO

----- TERRENO NATURAL - PERFIL LONGITUDINAL

APROVAÇÃO:

PROPRIETÁRIO

FISCALIZAÇÃO

Cláudio José Queiroz Barros
JOTA BARROS PROJETOS
 Cláudio José Queiroz Barros
 Eng.º CIVIL - CREA: 13.419 D/CE

CLÁUDIO JOSÉ QUEIROZ BARROS
 ENG.º CIVIL - CREA: 13.419 D/CE.



PREFEITURA MUNICIPAL DE IRAUÇUBA / CE.

DESENHO:

PRANCHA Nº

01/01

01/01

1º ETAPA DO SISTEMA DE ESGOTAMENTO SANITÁRIO DOS BAIROS CRUZEIRO E GIL BASTOS, NA SEDE DO MUNICÍPIO DE IRAUÇUBA / CE.

**EMISSÁRIO GRAVITÁRIO - RIO MOCÓ
 ESTAQUEAMENTO E PERFIL LONGITUDINAL**

LOCAL: SEDE DO MUNICÍPIO - IRAUÇUBA - CEARÁ.

PROJETISTA: CLÁUDIO JOSÉ QUEIROZ BARROS - ENG.º CIVIL - CREA: 13.419 D/CE.

ESCALA:

PROPRIETÁRIO: PREFEITURA MUNICIPAL DE IRAUÇUBA - CNPJ: 07.683.188/0001-69

1/1000

DESENHISTA: JOSÉ CELMO

DATA:

ARQUIVO: EMISSÁRIO RIO MOCÓ_R0.DWG

ABRIL/2019





LEGENDAS:

— CURVAS DE NÍVEL

□ EDIFICAÇÕES

— EMISSÁRIO GRAVITÁRIO

- - - - - TERRENO NATURAL - PERFIL LONGITUDINAL

APROVAÇÃO:

PROPRIETÁRIO

Cláudio José Queiroz Barros
JOTA BARROS PROJETOS
 Cláudio José Queiroz Barros
 Engº Civil - CRA 13419-D/CE

FISCALIZAÇÃO

CLÁUDIO JOSÉ QUEIROZ BARROS
 ENGº CIVIL - CREA: 13.419 D/CE.



PREFEITURA MUNICIPAL DE IRAUÇUBA / CE.

DESENHO:

PRANCHA Nº

01/01

01/01

1º ETAPA DO SISTEMA DE ESGOTAMENTO SANITÁRIO DOS BAIROS CRUZEIRO E GIL BASTOS, NA SEDE DO MUNICÍPIO DE IRAUÇUBA / CE.

**EMISSÁRIO GRAVITÁRIO - REDE COLETORA
 ESTAQUEAMENTO E PERFIL LONGITUDINAL**

| | | | |
|---------------|---|------------|--|
| LOCAL: | SEDE DO MUNICÍPIO - IRAUÇUBA - CEARÁ. | | |
| PROJETISTA: | CLÁUDIO JOSÉ QUEIROZ BARROS - ENGº CIVIL - CREA: 13.419 D/CE. | ESCALA: | |
| PROPRIETÁRIO: | PREFEITURA MUNICIPAL DE IRAUÇUBA - CNPJ: 07.683.188/0001-69 | 1/1000 | |
| DESENHISTA: | JOSÉ CELMO | DATA: | |
| ARQUIVO: | EMISSÁRIO.REDE COLETORA_R0.DWG | ABRIL/2019 | |

LEGENDAS:



CURVAS DE NÍVEL

EDIFICAÇÕES

----- EMISSÁRIO P/ RECALQUE

----- TERRENO NATURAL - PERFIL LONGITUDINAL



CURVA 90°



CURVA 45°



CURVA 22°

APROVAÇÃO:

PROPRIETÁRIO

Cláudio José Queiroz Barros
 JOTA BARROS PROJETOS
 Cláudio José Queiroz Barros
 Eng. CIV - CRÉD. 13.419 D/CE

FISCALIZAÇÃO

CLÁUDIO JOSÉ QUEIROZ BARROS
 ENG. CIVIL - CREA: 13.419 D/CE



PREFEITURA MUNICIPAL DE IRAUÇUBA / CE.

DESENHO:

PRANCHA Nº

01/01

01/01

1º ETAPA DO SISTEMA DE ESGOTAMENTO SANITÁRIO DOS BAIROS CRUZEIRO E GIL BASTOS, NA SEDE DO MUNICÍPIO DE IRAUÇUBA / CE.

LINHA DE RECALQUE - A
ESTAQUEAMENTO E PERFIL LONGITUDINAL

| | | |
|---------------|---|------------|
| LOCAL: | SEDE DO MUNICÍPIO - IRAUÇUBA - CEARÁ. | |
| PROJETISTA: | CLÁUDIO JOSÉ QUEIROZ BARROS - ENG. CIVIL - CREA: 13.419 D/CE. | ESCALA: |
| PROPRIETÁRIO: | PREFEITURA MUNICIPAL DE IRAUÇUBA - CNPJ: 07.683.188/0001-69 | 1/1000 |
| DESENHISTA: | JOSÉ CELMO | DATA: |
| ARQUIVO: | LINHA DE RECALQUE_R3.DWG | ABRIL/2019 |





LEGENDA:

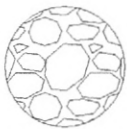

PAVIMENTAÇÃO EM
PEDRA TOSCA
A = 444,80m

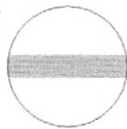

MEIO FIO
L = 44,55m

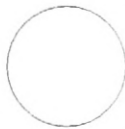

BRITA
A = 337,85M²

APROVAÇÃO:

PROPRIETÁRIO

Cláudio José Queiroz Barros
JOTA BARROS PROJETOS
Rua José Joaquim Barros
Eng. Civil - CREA: 13.419/D/CE

FISCALIZAÇÃO

CLÁUDIO JOSÉ QUEIROZ BARROS
ENG.º CIVIL - CREA: 13.419 D/CE.



PREFEITURA MUNICIPAL DE IRAUÇUBA / CE.

DESENHO:

01/01

PRANCHA Nº

01/10

1º ETAPA DO SISTEMA DE ESGOTAMENTO SANITÁRIO DOS BAIROS CRUZEIRO E GIL BASTOS, NA SEDE DO MUNICÍPIO DE IRAUÇUBA / CE.

**ESTAÇÃO DE TRATAMENTO DE ESGOTO
URBANIZAÇÃO**

LOCAL: SEDE DO MUNICÍPIO - IRAUÇUBA - CEARÁ

PROJETISTA: CLÁUDIO JOSÉ QUEIROZ BARROS - ENG.º CIVIL - CREA: 13.419 D/CE.

ESCALA:

PROPRIETÁRIO: PREFEITURA MUNICIPAL DE IRAUÇUBA - CNPJ: 07.683.188/0001-69

1/75

DESENHISTA: GILDERLAN SOARES

DATA:

ARQUIVO: 01.URBANIZAÇÃO E.T.E._R2.DWG

ABRIL/2019





APROVAÇÃO:

PROPRIETÁRIO

FISCALIZAÇÃO

Cláudio José Queiroz Barros
JOTA BARROS PROJETOS
Cláudio José Queiroz Barros
Engº CIVIL - CREA: 13.419/D/CE

CLÁUDIO JOSÉ QUEIROZ BARROS
ENGº CIVIL - CREA: 13.419/D/CE.

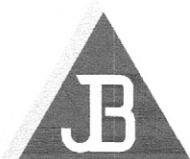

**JOTA BARROS
PROJETOS**
RUA TABELEIÃO JOAQUIM COELHO 622, AL. 05
FONE: (85) 9132-4056
E-MAIL: contato@jbarrosprojetos.com.br
www.jbarrosprojetos.com.br

PREFEITURA MUNICIPAL DE IRAUÇUBA / CE.

DESENHO:

PRANCHA N°

01/01

02/10

1º ETAPA DO SISTEMA DE ESGOTAMENTO SANITÁRIO DOS BAIROS CRUZEIRO E GIL BASTOS, NA SEDE DO MUNICÍPIO DE IRAUÇUBA / CE.

**ESTAÇÃO DE TRATAMENTO DE ESGOTO
DETALHE PORTÃO - PADRÃO**

LOCAL: SEDE DO MUNICÍPIO - IRAUÇUBA - CEARÁ.

PROJETISTA: CLÁUDIO JOSÉ QUEIROZ BARROS - ENGº CIVIL - CREA: 13.419/D/CE.

ESCALA:

PROPRIETÁRIO: PREFEITURA MUNICIPAL DE IRAUÇUBA - CNPJ: 07.683.188/0001-69

INDICADA

DESENHISTA: GILDERLAN SOARES

DATA:

ARQUIVO: 02.03.PORTÃO PADRÃO.DWG

ABRIL/2019





VISTA EXTERNA

ESCALA _____ 1:25

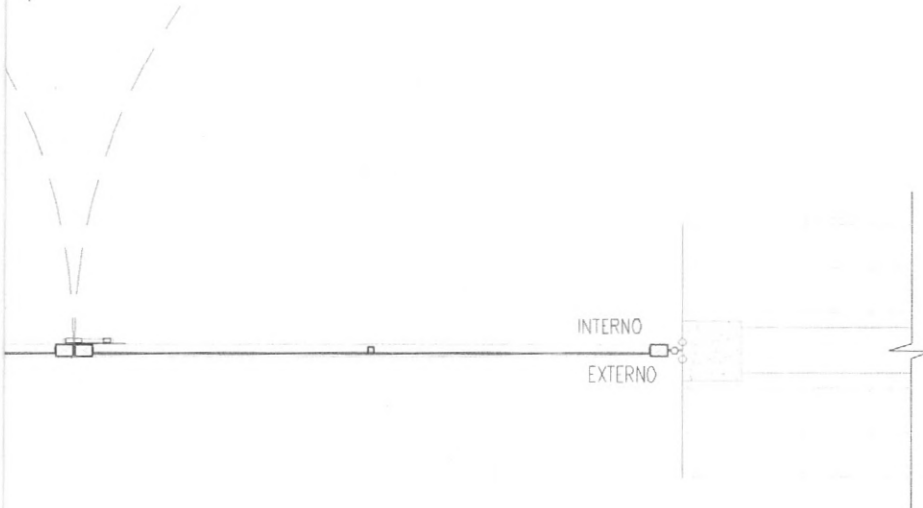

4,10

**MURO EM ALVENARIA
C/ PORTÃO PARA VEÍCULOS**

ESCALA _____ 1:25

APROVAÇÃO:

PROPRIETÁRIO

FISCALIZAÇÃO

Cláudio José Queiroz Barros
 JOTA BARROS PROJETOS
 Cláudio José Queiroz Barros
 Engº CIVIL - CREA 13.419/D/CE

CLÁUDIO JOSÉ QUEIROZ BARROS
 ENGº CIVIL - CREA: 13.419 D/CE.

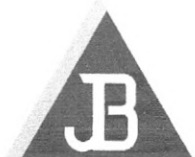

**JOTA BARROS
PROJETOS**
 RUA TABELÃO JOAQUIM COELHO 622, ALTOS
 FONE: (85) 3332-4516
 E-MAIL: contato@jbarrosprojetos.com.br
 www.jbarrosprojetos.com.br

PREFEITURA MUNICIPAL DE IRAUÇUBA / CE.

DESENHO:

PRANCHA Nº

01/01

03/10

1º ETAPA DO SISTEMA DE ESGOTAMENTO SANITÁRIO DOS BAIROS CRUZEIRO E GIL BASTOS, NA SEDE DO MUNICÍPIO DE IRAUÇUBA / CE.

**ESTAÇÃO DE TRATAMENTO DE ESGOTO
DETALHE PORTÃO / MURO EM ALVENARIA COM LOGOMARCA**

LOCAL: SEDE DO MUNICÍPIO - IRAUÇUBA - CEARÁ.

PROJETISTA: CLÁUDIO JOSÉ QUEIROZ BARROS - ENGº CIVIL - CREA: 13.419 D/CE.

ESCALA:

PROPRIETÁRIO: PREFEITURA MUNICIPAL DE IRAUÇUBA - CNPJ: 07.683.188/0001-69

INDICADA

DESENHISTA: GILDERLAN SOARES

DATA:

ARQUIVO: 02.03.PORTÃO PADRÃO.DWG

ABRIL/2019





APROVAÇÃO:

PROPRIETÁRIO

Cláudio José Queiroz Barros
JOTA BARROS PROJETOS
 Cláudio José Queiroz Barros
 CNPJ 04 - 074-19189-3

FISCALIZAÇÃO

CLÁUDIO JOSÉ QUEIROZ BARROS
 ENGº CIVIL - CREA: 13.419 D/CE.

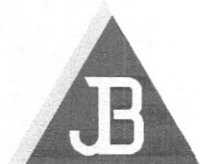

**JOTA BARROS
 PROJETOS**

RUA TABELÃO JOAQUIM COELHO 822, ALTOS
 FONE: (81) 3032-0936
 E-MAIL: contato@jbarrosprojetos.com.br
 www.jbarrosprojetos.com.br

PREFEITURA MUNICIPAL DE IRAUÇUBA / CE.

DESENHO:

01/01

PRANCHA Nº

04/10

1º ETAPA DO SISTEMA DE ESGOTAMENTO SANITÁRIO DOS BAIROS CRUZEIRO E GIL BASTOS, NA SEDE DO MUNICÍPIO DE IRAUÇUBA / CE.

**ESTAÇÃO DE TRATAMENTO DE ESGOTO
 INTERLIGAÇÕES DAS UNIDADES**

LOCAL: SEDE DO MUNICÍPIO - IRAUÇUBA - CEARÁ

PROJETISTA: CLÁUDIO JOSÉ QUEIROZ BARROS - ENGº CIVIL - CREA: 13.419 D/CE.

ESCALA:

PROPRIETÁRIO: PREFEITURA MUNICIPAL DE IRAUÇUBA - CNPJ: 07.683.188/0001-69

1/100

DESENHISTA: GILDERLAN SOARES

DATA:

ARQUIVO: 04.LAYOUT ETE_R3.DWG

ABRIL/2019



CONVEÇÕES

| | |
|---------|------------------------------|
| L S | LEITO DE SECAGEM |
| U A S B | REATOR UASB |
| S C A | SISTEMA DE COLETA DE AMOSTRA |
| F S A | FILTRO SUBMERSO AERADO |
| D L | DECANTADOR LAMELAR |
| T C | TANQUE DE CONTATO |
| P V | POÇO DE VISITA |



APROVAÇÃO:

PROPRIETÁRIO

FISCALIZAÇÃO

Cláudio José Queiroz Barros
 JOTA BARROS PROJETOS
 Cláudio José Queiroz Barros
 Eng. Civil - CREA 13.419-D/CE

CLÁUDIO JOSÉ QUEIROZ BARROS
 ENG.º CIVIL - CREA: 13.419 D/CE.

| | | | | |
|--|---|-----------|-------------------|---------------------|
| JOTA BARROS PROJETOS <small>RUA TIBÉRIÃO JOAQUIM COELHO 822 - ALTOS FONE: (85) 3033-0338 E-MAIL: cont@jotaprojetos.com.br www.jotaprojetos.com.br</small> | PREFEITURA MUNICIPAL DE IRAUÇUBA / CE. | | DESENHO: 01/01 | PRANCHA Nº 05/10 |
| | 1º ETAPA DO SISTEMA DE ESGOTAMENTO SANITÁRIO DOS BAIROS CRUZEIRO E GIL BASTOS, NA SEDE DO MUNICÍPIO DE IRAUÇUBA / CE. | | | |
| ESTAÇÃO DE TRATAMENTO DE ESGOTO UASB + FSA + DL + TC VISTA SUPERIOR E PLANTA BAIXA | | | | |
| LOCAL: | SEDE D MUNICÍPIO - IRAUÇUBA - CEARÁ. | | | |
| PROJETISTA: | CLÁUDIO JOSÉ QUEIROZ BARROS - ENG.º CIVIL - CREA: 13.419 D/CE. | ESCALA: | | |
| PROPRIETÁRIO: | PREFEITURA MUNICIPAL DE IRAUÇUBA - CNPJ: 07.683.188/0001-69 | | | |
| DESENHISTA: | GILDERLAN SOARES | INDICADA: | | |
| ARQUIVO: | 05_UASB + FSA + DL + TC - PLANTA BAIXA E VISTA SUP_R0.DWG | | | |
| | | | DATA: | ABRIL/2019 |

| | | | |
|----|----------------------|-----|----|
| 28 | C90° F.F. C/ FLANGES | 100 | 04 |
| 29 | TUBO PVC SOLD L=5,0m | 100 | 04 |
| 30 | TUBO PEAD L=5,35m | 75 | 10 |
| 31 | TUBO PEAD | 50 | 6m |



APROVAÇÃO:

PROPRIETÁRIO

Cláudio José Queiroz Barros
JOTA BARROS PROJETOS
 Cláudio José Queiroz Barros
 Eng.º Civ. - CREA 13419-D/CE

FISCALIZAÇÃO

CLÁUDIO JOSÉ QUEIROZ BARROS
 ENG.º CIVIL - CREA: 13.419 D/CE.



PREFEITURA MUNICIPAL DE IRAUÇUBA / CE.

DESENHO:

PRANCHA Nº

01/01

06/10

1º ETAPA DO SISTEMA DE ESGOTAMENTO SANITÁRIO DOS BAIROS CRUZEIRO E GIL BASTOS, NA SEDE DO MUNICÍPIO DE IRAUÇUBA / CE.

ESTAÇÃO DE TRATAMENTO DE ESGOTO
UASB + FSA + DL + TC
VISTA FRONTAL, CORTES E DETALHES.

LOCAL:

SEDE D MUNICIPIO - IRAUÇUBA - CEARÁ.

PROJETISTA:

CLÁUDIO JOSÉ QUEIROZ BARROS - ENG.º CIVIL - CREA: 13.419 D/CE.

ESCALA:

PROPRIETÁRIO:

PREFEITURA MUNICIPAL DE IRAUÇUBA - CNPJ: 07.683.188/0001-69

INDICADA

DESENHISTA:

GILDERLAN SOARES

DATA:

ARQUIVO:

06_UASB + FSA + DL + TC - VISTA FRONTAL, CORTES E
 DETALHES_R1.DWG

ABRIL/2019



| ITEM | DISCRIMINAÇÃO | QUAN. |
|------|---|-------|
| 01 | JOELHO 90° SOLDÁVEL 25mm | 06 |
| 02 | TORNEIRA - BOIA | |
| 03 | TÊ 90° SOLDÁVEL 25mm | |
| 04 | JOELHO 90° SOLDÁVEL C/ BUCHA DE LATÃO 25x1/2" | 01 |



LEGENDA:

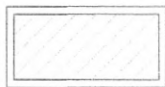

– ALVENARIA

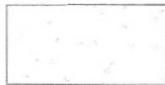

– CONCRETO



– TERRENO NATURAL

APROVAÇÃO:

PROPRIETÁRIO

Cláudio José Queiroz Barros
JOTA BARROS PROJETOS
Cláudio José Queiroz Barros
Engº Civil - CREA 13419-D/CE

FISCALIZAÇÃO

CLÁUDIO JOSÉ QUEIROZ BARROS
ENGº CIVIL - CREA: 13.419 D/CE.



PREFEITURA MUNICIPAL DE IRAUÇUBA / CE.

DESENHO:

PRANCHA Nº

01/01

07/10

1º ETAPA DO SISTEMA DE ESGOTAMENTO SANITÁRIO DOS BAIROS CRUZEIRO E GIL BASTOS, NA SEDE DO MUNICÍPIO DE IRAUÇUBA / CE.

ESTAÇÃO DE TRATAMENTO DE ESGOTO
CASA DO GERADOR, SOPRADORES e FILTRO
PLANTA DE COBERTA E PLANTA BAIXA.

LOCAL: SEDE D MUNICÍPIO - IRAUÇUBA - CEARÁ.

PROJETISTA: CLÁUDIO JOSÉ QUEIROZ BARROS - ENGº CIVIL - CREA: 13.419 D/CE

ESCALA:

PROPRIETÁRIO: PREFEITURA MUNICIPAL DE IRAUÇUBA - CNPJ: 07.683.188/0001-69

INDICADA

DESENHISTA: GILDERLAN SOARES

DATA:



ARQUIVO: 07.CS.GER_SOP_FILT_R1.DWG

ABRIL/2019

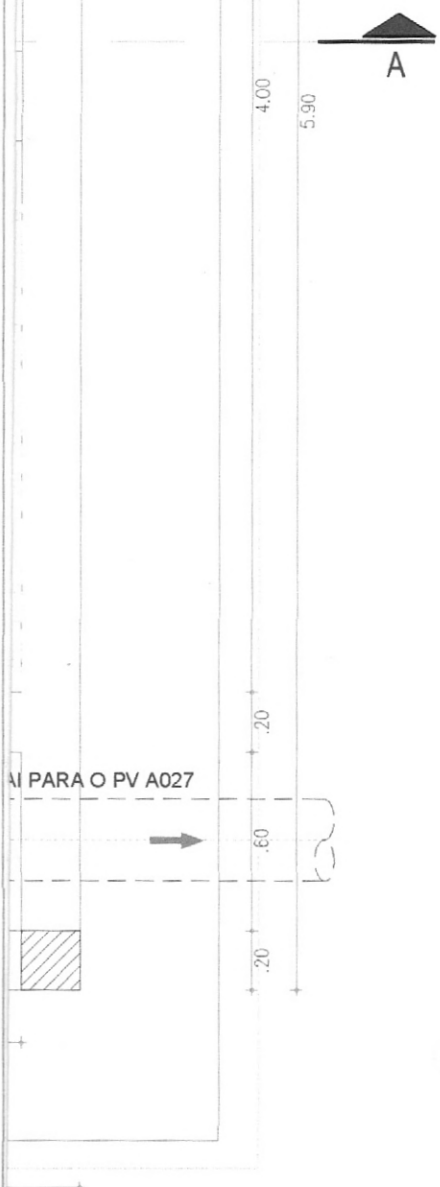



Cláudio José Queiroz Barros
JOTA BARROS PROJETOS
 Cláudio José Queiroz Barros
 Engº Civil - CREA 13419/C-CE

| | | | | |
|---|---|------------|----------|--|
|  JOTA BARROS PROJETOS <small>RUA TABELIÃO JOAQUIM COELHO RIZ, ALTOS FONE: (85) 3034-0599 E-MAIL: contato@jotasprojetos.com.br www.jotasprojetos.com.br</small> | PREFEITURA MUNICIPAL DE IRAUÇUBA / CE. | | DESENHO: | PRANCHA Nº |
| | | | 01/01 | 08/10 |
| 1º ETAPA DO SISTEMA DE ESGOTAMENTO SANITÁRIO DOS BAIROS CRUZEIRO E GIL BASTOS, NA SEDE DO MUNICÍPIO DE IRAUÇUBA / CE. | | | | |
| ESTAÇÃO DE TRATAMENTO - LEITO DE SECAGEM PLANTA BAIXA | | | | |
| LOCAL: | SEDE D MUNICÍPIO - IRAUÇUBA - CEARÁ. | | |  Prefeitura Municipal de Irauçuba <small>Cidadania, Inovação e Compromisso</small> |
| PROJETISTA: | CLÁUDIO JOSÉ QUEIROZ BARROS - ENGº CIVIL - CREA: 13.419 D/CE. | ESCALA: | | |
| PROPRIETÁRIO: | PREFEITURA MUNICIPAL DE IRAUÇUBA - CNPJ: 07.683.188/0001-69 | 1/25 | | |
| DESENHISTA: | GILDERLAN SOARES | DATA: | | |
| ARQUIVO: | 08.09.LEITO.SEC_R1.DWG | ABRIL/2019 | | |

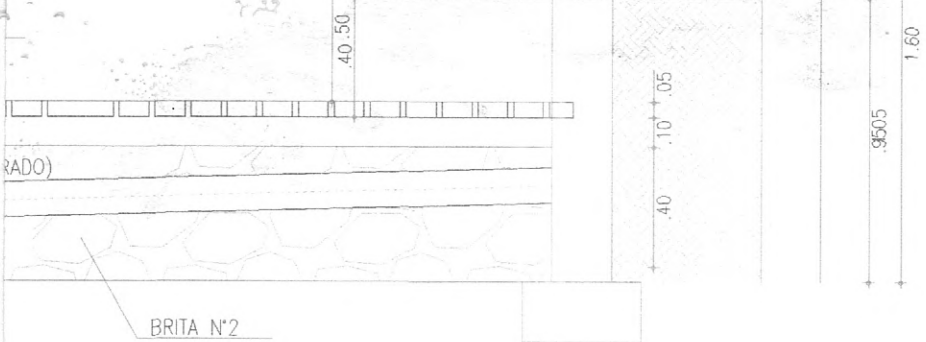

RELAÇÃO DE MATERIAIS

| DESCRIMINAÇÃO | QUANT. (un) | DIAM. (mm) |
|---------------------------|----------------|---------------|
| PBA - L=4.30m (PERFURADO) | 2 | 100 |
| PBA | 2 | 100 |

APROVAÇÃO:

PROPRIETÁRIO

FISCALIZAÇÃO

Cláudio José Queiroz Barros
 JOTA BARROS PROJETOS
 Cláudio José Queiroz Barros
 Eng° CIVIL - CREA 13.419-D/CE

CLÁUDIO JOSÉ QUEIROZ BARROS
 ENG° CIVIL - CREA: 13.419 D/CE.



PREFEITURA MUNICIPAL DE IRAUÇUBA / CE.

DESENHO:

PRANCHA N°

01/01

09/10

1° ETAPA DO SISTEMA DE ESGOTAMENTO SANITÁRIO DOS BAIROS CRUZEIRO E GIL BASTOS, NA SEDE DO MUNICÍPIO DE IRAUÇUBA / CE.

ESTAÇÃO DE TRATAMENTO - LEITO DE SECAGEM
 CORTES E DETALHES.

LOCAL: SEDE D MUNICÍPIO - IRAUÇUBA - CEARÁ.

PROJETISTA: CLÁUDIO JOSÉ QUEIROZ BARROS - ENG° CIVIL - CREA: 13.419 D/CE.

ESCALA:

PROPRIETÁRIO: PREFEITURA MUNICIPAL DE IRAUÇUBA - CNPJ: 07.683.188/0001-69

INDICADA

DESENHISTA: GILDERLAN SOARES

DATA:

ARQUIVO: 08.09.LEITO.SEC_R1.DWG

ABRIL/2019



7 DETALHE DO VERTEDOURO
 ESCALA 1:50

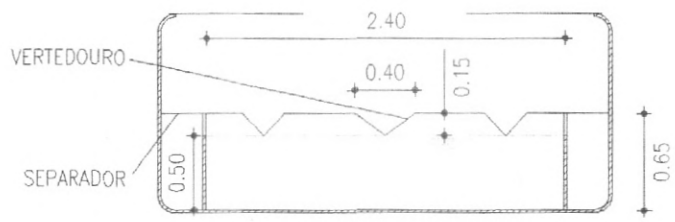

6 CORTE D - D
 ESCALA 1:50

APROVAÇÃO:

_____ PROPRIETÁRIO
 _____ FISCALIZAÇÃO

 JOTA BARROS PROJETOS
 Cláudio José Queiroz Barros
 Engº CIVIL - CREA 13.419/D-CE
 CLÁUDIO JOSÉ QUEIROZ BARROS
 ENGº CIVIL - CREA: 13.419 D/CE.



| | | | |
|---|--|-------------------|---------------------|
| PREFEITURA MUNICIPAL DE IRAUÇUBA / CE. | | DESENHO: 01/01 | PRANCHA Nº 10/10 |
| 1º ETAPA DO SISTEMA DE ESGOTAMENTO SANITÁRIO DOS BAIROS CRUZEIRO E GIL BASTOS, NA SEDE DO MUNICÍPIO DE IRAUÇUBA / CE. | | | |
| ESTAÇÃO DE TRATAMENTO DE ESGOTO - CRV PLANTA BAIXA, CORTES E DETALHES | | | |

| | | |
|---------------|---|------------|
| LOCAL: | SEDE DO MUNICÍPIO - IRAUÇUBA - CEARÁ. | |
| PROJETISTA: | CLÁUDIO JOSÉ QUEIROZ BARROS - ENGº CIVIL - CREA: 13.419 D/CE. | ESCALA: |
| PROPRIETÁRIO: | PREFEITURA MUNICIPAL DE IRAUÇUBA - CNPJ: 07.683.188/0001-69 | 1/50 |
| DESENHISTA: | GILDERLAN SOARES | DATA: |
| ARQUIVO: | 10.CRV.DWG | ABRIL/2019 |





APROVAÇÃO:

PROPRIETÁRIO

FISCALIZAÇÃO

Cláudio José Queiroz Barros
JOTA BARROS PROJETOS
 Cláudio José Queiroz Barros
 Eng. CIVIL - CREA 13.419-D/CE

CLÁUDIO JOSÉ QUEIROZ BARROS
 ENG° CIVIL - CREA: 13.419 D/CE.



PREFEITURA MUNICIPAL DE IRAUÇUBA / CE.

DESENHO:

PRANCHA N°

01/01

01/01

1° ETAPA DO SISTEMA DE ESGOTAMENTO SANITÁRIO DOS BAIROS CRUZEIRO E GIL BASTOS, NA SEDE DO MUNICÍPIO DE IRAUÇUBA / CE.

**ESTAÇÃO DE TRATAMENTO DE ESGOTO
 INTERLIGAÇÕES DAS UNIDADES - 1° ETAPA**

LOCAL: SEDE DO MUNICÍPIO - IRAUÇUBA - CEARÁ.

PROJETISTA: CLÁUDIO JOSÉ QUEIROZ BARROS - ENG° CIVIL - CREA: 13.419 D/CE.

ESCALA:

PROPRIETÁRIO: PREFEITURA MUNICIPAL DE IRAUÇUBA - CNPJ: 07.683.188/0001-69

1/100

DESENHISTA: GILDERLAN SOARES

DATA:

ARQUIVO: 04.LAYOUT 1 ETAPA.DWG

ABRIL/2019





APROVAÇÃO:

PROPRIETÁRIO

Cláudio José Queiroz Barros
JOTA BARROS PROJETOS
Cláudio José Queiroz Barros
Eng. Civil - CREA: 13.419/DCE

FISCALIZAÇÃO

CLÁUDIO JOSÉ QUEIROZ BARROS
ENG. CIVIL - CREA: 13.419 DCE.



PREFEITURA MUNICIPAL DE IRAUÇUBA / CE.

DESENHO:

01/01

PRANCHA N°

01/01

1º ETAPA DO SISTEMA DE ESGOTAMENTO SANITÁRIO DOS BAIROS CRUZEIRO E GIL BASTOS, NA SEDE DO MUNICÍPIO DE IRAUÇUBA / CE.

**ESTAÇÃO DE TRATAMENTO DE ESGOTO
INTERLIGAÇÕES DAS UNIDADES - 1º ETAPA**

LOCAL:

SEDE DO MUNICÍPIO - IRAUÇUBA - CEARÁ.

PROJETISTA:

CLÁUDIO JOSÉ QUEIROZ BARROS - ENG. CIVIL - CREA: 13.419 D/CE

ESCALA:

PROPRIETÁRIO:

PREFEITURA MUNICIPAL DE IRAUÇUBA - CNPJ: 07.683.188/0001-69

1/100

DESENHISTA:

GILDERLAN SOARES

DATA:

ARQUIVO:

04.LAYOUT 1 ETAPA.DWG

ABRIL/2019



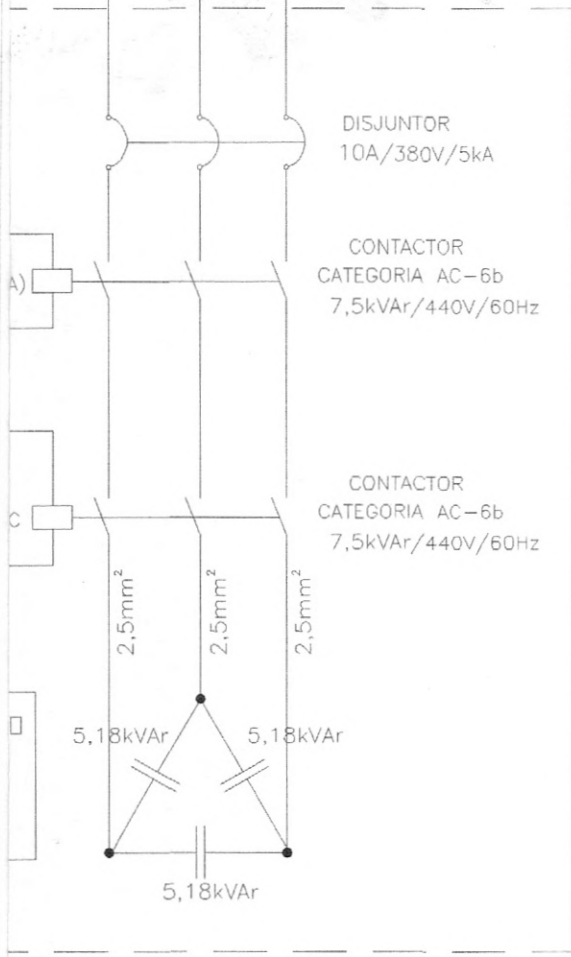

APROVAÇÃO:

PROPRIETÁRIO

FISCALIZAÇÃO

Cláudio José Queiroz Barros
 JOTA BARROS PROJETOS
 Cláudio José Queiroz Barros
 Eng. Civil - CREA 13.419/DCE

CLÁUDIO JOSÉ QUEIROZ BARROS
 ENG° CIVIL - CREA: 13.419 D/CE.

**JOTA BARROS
 PROJETOS**
 RUA TABUAÇO JOAQUIM COELHO 802, ALTOS
 FONE: (85) 3032-4256
 E-MAIL: contato@jbarrosprojetos.com.br
 www.jbarrosprojetos.com.br

| | | |
|--|----------|------------|
| PREFEITURA MUNICIPAL DE IRAUÇUBA / CE. | DESENHO: | FRANCHA N° |
| | 01/01 | 02/03 |
| 1° ETAPA DO SISTEMA DE ESGOTAMENTO SANITÁRIO DOS BAIROS CRUZEIRO E GIL BASTOS, NA SEDE DO MUNICÍPIO DE IRAUÇUBA / CE. | | |
| PROJETO DE INSTALAÇÕES ELÉTRICAS CCM PARTIDA SUAVE (SOFT-STARTER) 2 MOTORES (1 RESERVA) 5,0CV DIAGRAMAS UNIFILAR E FUNCIONAL, ARRANJO FÍSICO. | | |

| | | |
|---------------|---|------------|
| LOCAL: | SEDE D MUNICÍPIO - IRAUÇUBA - CEARÁ | |
| PROJETISTA: | CLÁUDIO JOSÉ QUEIROZ BARROS - ENG° CIVIL - CREA: 13.419 D/CE. | ESCALA: |
| PROPRIETÁRIO: | PREFEITURA MUNICIPAL DE IRAUÇUBA - CNPJ: 07.683.188/0001-69 | INDICADA |
| DESENHISTA: | GILDERLAN SOARES | DATA: |
| ARQUIVO: | 2.0. DIAGRAMAS.DWG | ABRIL/2019 |





APROVAÇÃO:

PROPRIETÁRIO

FISCALIZAÇÃO

Cláudio José Queiroz Barros
 JOTA BARROS PROJETOS
 Cláudio José Queiroz Barros
 Eng. CIV - CREA 13.419/D/CE

CLÁUDIO JOSÉ QUEIROZ BARROS
 ENG. CIVIL - CREA: 13.419 D/CE.

| | |
|----------|------------|
| DESENHO: | PRANCHA N° |
| 01/01 | 03/03 |

PREFEITURA MUNICIPAL DE IRAUÇUBA / CE.

1º ETAPA DO SISTEMA DE ESGOTAMENTO SANITÁRIO DOS BAIROS CRUZEIRO E GIL BASTOS, NA SEDE DO MUNICÍPIO DE IRAUÇUBA / CE.

**PROJETO DE INSTALAÇÕES ELÉTRICAS
 ATERRAMENTOS.**

**JOTA BARROS
 PROJETOS**
 RUA TABELÃO JOAQUIM COELHO 422, ALTOS
 FONE: (85) 3032-0596
 E-MAIL: contato@jbarrosprojetos.com.br
 www.jbarrosprojetos.com.br

| | | |
|---------------|---|------------|
| LOCAL: | SEDE DO MUNICÍPIO - IRAUÇUBA - CEARÁ. | |
| PROJETISTA: | CLÁUDIO JOSÉ QUEIROZ BARROS - ENG. CIVIL - CREA: 13.419 D/CE. | ESCALA: |
| PROPRIETÁRIO: | PREFEITURA MUNICIPAL DE IRAUÇUBA - CNPJ: 07.683.188/0001-69 | INDICADA |
| DESENHISTA: | GILDERLAN SOARES | DATA: |
| ARQUIVO: | 3.0. PLANTA BAIXA ATERRAMENTOS.DWG | ABRIL/2019 |



APROVAÇÃO:

PROPRIETÁRIO

FISCALIZAÇÃO

JOTA BARROS PROJETOS
Cláudio José Queiroz Barros
Eng.º Civ. - CREA 13.419/D/CE

 CLÁUDIO JOSÉ QUEIROZ BARROS
ENG.º CIVIL - CREA: 13.419 D/CE.

| | | | | |
|---|---|------------|-------------------|---------------------|
| <p>JOTA BARROS PROJETOS RUA TABELÃO JOAQUIM GOMES DO RISO, ALTOS FONE: (85) 3332-5559 E-MAIL: contato@barrosprojetos.com.br www.jbarrosprojetos.com.br</p> | PREFEITURA MUNICIPAL DE IRAUÇUBA / CE. | | DESENHO: 01/01 | PRANCHA Nº 01/03 |
| | 1º ETAPA DO SISTEMA DE ESGOTAMENTO SANITÁRIO DOS BAIROS CRUZEIRO E GIL BASTOS, NA SEDE DO MUNICÍPIO DE IRAUÇUBA / CE. | | | |
| PROJETO DE INSTALAÇÕES ELÉTRICAS PLANTA BAIXA E QUADRO DE CARGAS. | | | | |
| LOCAL: | SEDE DO MUNICÍPIO - IRAUÇUBA - CEARÁ. | | | |
| PROJETISTA: | CLÁUDIO JOSÉ QUEIROZ BARROS - ENG.º CIVIL - CREA: 13.419 D/CE. | ESCALA: | | |
| PROPRIETÁRIO: | PREFEITURA MUNICIPAL DE IRAUÇUBA - CNPJ: 07.683.188/0001-69 | 1/50 | | |
| DESENHISTA: | GILDERLAN SOARES | DATA: | | |
| ARQUIVO: | 1.0_EEE_PLANTA BAIXA ELÉTRICA_R2.DWG | ABRIL/2019 | | |



APROVAÇÃO:

PROPRIETÁRIO

FISCALIZAÇÃO

Cláudio José Queiroz Barros
JOTA BARROS PROJETOS
Cláudio José Queiroz Barros
Engº Civil - CREA: 13.419/D/CE

CLÁUDIO JOSÉ QUEIROZ BARROS
ENGº CIVIL - CREA: 13.419 D/CE.



PREFEITURA MUNICIPAL DE IRAUÇUBA / CE.

DESENHO:

PRANCHA N°

01/01

01/02

1º ETAPA DO SISTEMA DE ESGOTAMENTO SANITÁRIO DOS BAIROS CRUZEIRO E GIL BASTOS, NA SEDE DO MUNICÍPIO DE IRAUÇUBA / CE.

PROJETO ELÉTRICO
ESTAÇÃO DE TRATAMENTO

LOCAL: SEDE DO MUNICÍPIO - IRAUÇUBA - CEARÁ.

PROJETISTA: CLÁUDIO JOSÉ QUEIROZ BARROS - ENGº CIVIL - CREA: 13.419 D/CE.

ESCALA:

PROPRIETÁRIO: PREFEITURA MUNICIPAL DE IRAUÇUBA - CNPJ: 07.683.188/0001-69

INDICADA

DESENHISTA: GILDERLAN SOARES

DATA:

ARQUIVO: 4.0 ETE_PLANTA BAIXA ELÉTRICA_R1.DWG

ABRIL/2019



| | |
|---|------|
| 19x0,5mm (rolo 25m) | 1 pç |
| Haste de aterramento aço/cobre 13x2000mm | 1 pç |
| Isolador roldana de porcelana seção 79, H76, CL.53-2 | 2 pç |
| Parafuso aço galvanizado cabeça quadr. 16x200mm | 1 pç |
| Poste de concreto pré-fabricado Comprimento 10,0m - medição monofásica | 4 pç |
| Quadro de medição - COELCE | |
| Unidade consumidora individual | |
| Caixa de policarbonato para medição polifásica | 1 pç |
| Quadro distrib. plástico - embutir | |
| Barr. trif., - DIN (Ref. Hager) | |
| Cap. 8 disj. unip. - In Pente 100A | 1 pç |
| QGBT | 1 pç |

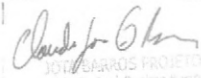

APROVAÇÃO:

| | | |
|--|--|--------------|
| PROPRIETÁRIO |  JOTA BARROS PROJETOS Cláudio José Queiroz Barros Engº CIV - CREA: 13.419/D-CE | FISCALIZAÇÃO |
| CLÁUDIO JOSÉ QUEIROZ BARROS ENGº CIVIL - CREA: 13.419 D/CE. | | |

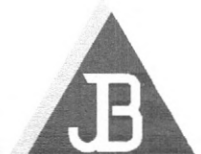
| | | | |
|---|--|--------------------------|----------------------------|
|  JOTA BARROS PROJETOS <small>RUA TABELÃO JOAQUIM COELHO 622, ALTOS FONE: (85) 3024-0536 E-MAIL: contato@jbarrosprojetos.com.br www.jbarrosprojetos.com.br</small> | PREFEITURA MUNICIPAL DE IRAUÇUBA / CE. | DESENHO: 01/01 | PRANCHA Nº 02/02 |
| | 1º ETAPA DO SISTEMA DE ESGOTAMENTO SANITÁRIO DOS BAIROS CRUZEIRO E GIL BASTOS, NA SEDE DO MUNICÍPIO DE IRAUÇUBA / CE. | | |
| PROJETO ELÉTRICO QUANDRO DE CARGAS E DIAGRAMA | | | |

| | | |
|---------------|---|------------|
| LOCAL: | SEDE DO MUNICÍPIO - IRAUÇUBA - CEARÁ. | |
| PROJETISTA: | CLÁUDIO JOSÉ QUEIROZ BARROS - ENGº CIVIL - CREA: 13.419 D/CE. | ESCALA: |
| PROPRIETÁRIO: | PREFEITURA MUNICIPAL DE IRAUÇUBA - CNPJ: 07.683.188/0001-69 | SEM ESCALA |
| DESENHISTA: | GILDERLAN SOARES | DATA: |
| ARQUIVO: | 4.0 ETE_PLANTA BAIXA ELÉTRICA_R1.DWG | ABRIL/2019 |

